



**BOS**  
GUIDA RAPIDA TELECAMERE  
ANALOGICHE HD



**1** Schema di cablaggio telecamera

Schema di cablaggio

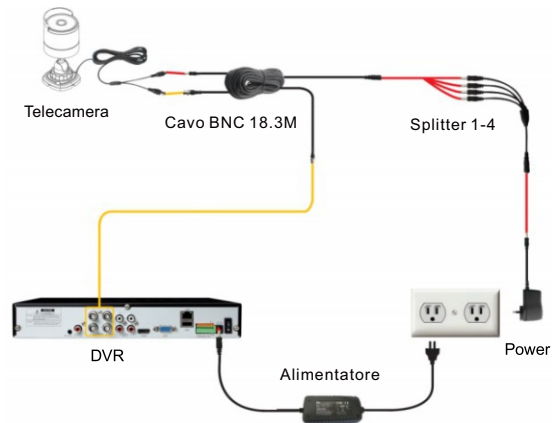

ATTENZIONE

RISCHIO DI ESPLOSIONE SE LA BATTERIA VIENE SOSTITUITA CON UNA ERRATA.

SMALTIRE LE BATTERIE USATE SECONDO LE ISTRUZIONI.

**2** Installazione

Installazione telecamera bullet

Montaggio a soffitto

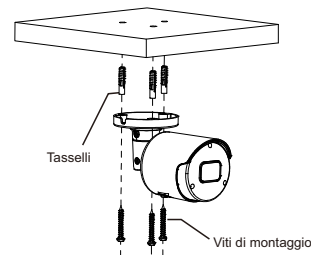

Inserire tre tasselli in posizione nel soffitto e fissare l'apparecchiatura con le tre viti di montaggio.

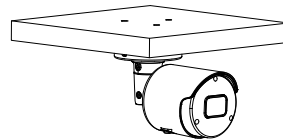

Installazione completata.

Installazione telecamera dome

Montaggio a soffitto

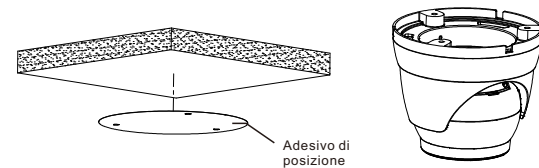

Incollare l'adesivo nella posizione di montaggio desiderata.

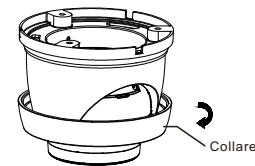

Rimuovere il collare dalla telecamera ruotandolo verso il basso.

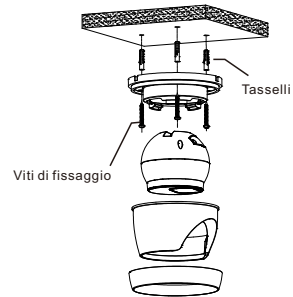

Fissare il piedistallo praticando fori di fissaggio attorno all'adesivo e inserendo i tre tasselli nei fori e fissandolo con tre viti di fissaggio.

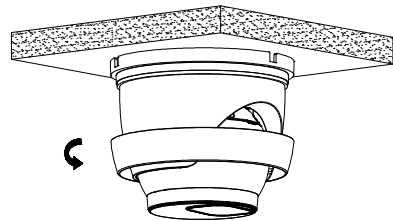

Rimontare il collare ruotandolo verso l'alto.

04

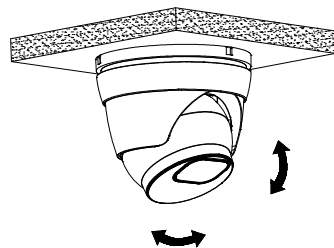

Regolare ad un'angolazione appropriata.

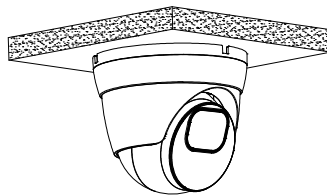

Installazione completata.

05

### Installazione telecamera dome antivandaliche

Montaggio a soffitto

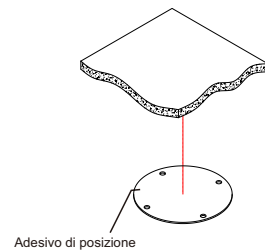

Adesivo di posizione

Applicare l'adesivo sulla posizione di montaggio desiderata.

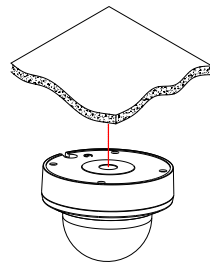

06

### Componente di copertura

Rimuovere il componente del coperchio allentando le tre viti di fissaggio con la chiave esagonale inclusa.

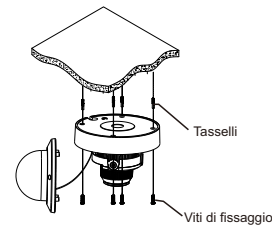

Utilizzare la posizione indicata dall'adesivo per creare i fori necessari per montare la base della telecamera. Inserire i tasselli nei fori. Allineare i fori della base con i tasselli, poi posizionare le viti di fissaggio attraverso i fori della base nei tasselli. Fissare le viti per assicurare che la base della telecamera sia montata saldamente.

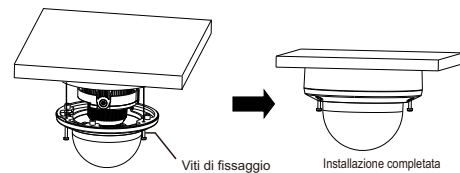

- ※ Riposizionare la copertura sulla base.
- ※ Assicurarsi che la posizione delle viti di fissaggio della copertura corrispondano con i perni della base.
- ※ Serrare le viti di fissaggio dopo che la copertura è nella posizione corretta.

07